



# NÁVOD NA OBSLUHU

[ SÉRIA AMBER ]

-----

GWH09YC-K6DNA1A  
(GWH09YC-K6DNA1A/I + GWH09YC-K6DNA1A/O)

GWH12YC-K6DNA1A  
(GWH12YC-K6DNA1A/I + GWH12YC-K6DNA1A/O)



**DÔLEŽITÁ POZNÁMKA:**

Prečítajte si pozorne tento návod pred inštaláciou alebo ovládaním novej klimatizácie.  
Odložte si tento návod prepoužitie v budúcnosti.

# OBSAH

<b>1</b>	<b>VŠEOBECNÉ INFORMÁCIE</b> .....	<b>2</b>
1.1	Vysvetlenie symbolov .....	2
1.2	Chladivo .....	3
1.3	Bezpečnostné pokyny .....	4
<b>2</b>	<b>NÁZVY ČASTÍ</b> .....	<b>7</b>
<b>3</b>	<b>DIAĽKOVÝ OVLÁDAČ</b> .....	<b>10</b>
3.1	Tlačidlá diaľkového ovládača .....	10
3.2	Indikátory na displeji diaľkového ovládača .....	10
3.3	Funkcie tlačidiel diaľkového ovládača .....	11
3.4	Popis špeciálnych funkcií .....	17
3.5	Základné operácie .....	18
3.6	Doplnkové operácie .....	19
3.7	Výmena batérií v diaľkovom ovládači .....	19
3.8	Núdzové ovládanie .....	19
<b>4</b>	<b>ČISTENIE A ÚDRŽBA</b> .....	<b>20</b>
4.1	Čistenie povrchu vnútornej jednotky .....	20
4.2	Čistenie filtra .....	20
4.3	Kontrola pred sezónnym použitím .....	21
4.4	Kontrola po sezónnom použití .....	21
4.5	Informácie o recyklácii .....	21
<b>5</b>	<b>RIEŠENIE PROBLÉMOV</b> .....	<b>22</b>
5.1	Analýza porúch .....	22
5.2	Kódy porúch .....	24

# 1 VŠEOBECNÉ INFORMÁCIE

- Pred inštaláciou a použitím vášho nového klimatizačného zariadenia si pozorne prečítajte tento návod. Návod si potom dobre uložte pre ďalšie použitie.
- Toto zariadenie by nemali obsluhovať osoby (vrátane detí), ktoré majú znížené fyzické, zmyslové alebo mentálne schopnosti alebo nemajú dostatok potrebných znalostí a skúseností, ak nie sú pod dozorom alebo nie sú poučené o obsluhu zariadenia osobou, ktorá zodpovedá za ich bezpečnosť.
- Na deti potrebné dohliadať, aby sa so zariadením nehrali.
- Ak je potrebné vykonať inštaláciu, presun alebo opravu klimatizačného zariadenia, kontaktujte najskôr predajcu alebo miestne servisné stredisko. Klimatizačné zariadenie musí byť nainštalované, premiestnené alebo opravené len autorizovanou firmou. Inak môže dôjsť k vážnym škodám, zraneniu alebo usmrteniu osôb.
- Wi-Fi modul pracuje vo frekvenčnom pásme 2400 až 2483,5 MHz s vysielačím výkonom 20 dBm.



Tento symbol označuje, že tento produkt nesmie byť v krajinách EÚ vyhodený do bežného komunálneho odpadu. Aby sa zabránilo možnému poškodeniu životného prostredia alebo zdraviu ľudí pre nekontrolované ukladanie odpadu, odovzdajte ho zodpovedne na recykláciu, aby ste podporili trvale udržateľné opätovné využitie materiálnych zdrojov. Na odloženie použitého zariadenia využite príslušnú zberňu odpadu alebo kontaktujte predajcu, u ktorého bol produkt zakúpený. Tí môžu prevziať tento produkt na ekologicky šetrnú recykláciu.

R32: 675

## 1.1 Vysvetlenie symbolov



**NEBEZPEČENSTVO**

Označuje nebezpečné situácie. Ak im nezabránite, spôsobia smrť alebo vážne zranenie.



**VAROVANIE**

Označuje nebezpečné situácie. Ak im nezabránite, môžu spôsobiť smrť alebo vážne zranenie.



**UPOZORNENIE**

Označuje nebezpečné situácie. Ak im nezabránite, môžu spôsobiť ľahké alebo stredné zranenia.

**POZNÁMKA**

Označuje dôležité informácie. Ak ich nebudete rešpektovať, môže dôjsť k škodám na majetku.



Označuje nebezpečenstvo, ktoré patrí do kategórie VAROVANIE alebo UPOZORNENIE.

## 1.2 Chladivo



Zariadenie je naplnené horľavým chladivom R32.



Pred použitím zariadenia si najskôr prečítajte návod na obsluhu.



Pred inštaláciou zariadenia si najskôr prečítajte návod na inštaláciu.



Pred opravou zariadenia si najskôr prečítajte servisný návod.

- Na zaistenie funkčnosti klimatizačného zariadenia cirkuluje v systéme špeciálne chladivo. Použitie chladivo je fluorid R32, ktorý je špeciálne vyčistený. Chladivo je horľavé a bez zápachu. Ak náhodou unikne, môže za určitých podmienok explodovať. Horľavosť chladiva je však veľmi nízka. Môže byť zapálené len ohňom.
- V porovnaní s bežnými chladivami je R32 chladivo, ktoré neznečisťuje prostredie a nepoškodzuje ozónovú vrstvu. Má tiež nízky skleníkový efekt. R32 má veľmi dobré termodynamické vlastnosti. Vďaka tomu je možné dosiahnuť naozaj vysokú energetickú účinnosť. Zariadenie preto potrebuje menšiu náplň chladiva.



### **VAROVANIA:**

- Na urýchlenie procesu odmrazovania alebo na čistenie zariadenia nepoužívajte žiadne iné prostriedky, než odporúčané výrobcom. Ak je potrebné vykonať opravu, kontaktujte najbližšie autorizované servisné stredisko.
- Akékoľvek opravy vykonávané osobami bez príslušnej kvalifikácie môžu byť nebezpečné.
- Zariadenie musí byť umiestnené v miestnosti, kde nehrozí trvalé nebezpečenstvo vznietenia horľavých látok (napríklad otvorený oheň, spustený plynový horák alebo elektrické kúrenie s horúcimi špirálami)
- Zariadenie nedemontujte a neodhadzujte do ohňa.
- Zariadenie má byť nainštalované, prevádzkované alebo uložené v miestnosti s podlahovou plochou väčšou ako 10 m<sup>2</sup>.
- Zariadenie je naplnené horľavým chladivom R32. Pri opravách presne dodržiavajte pokyny výrobcu.
- Majte na pamäti, že chladivo je bez zápachu.
- Prečítajte si odborný návod.



## 1.3 Bezpečnostné pokyny

### VAROVANIA:

#### Prevádzka a údržba

- Toto zariadenie môžu používať deti staršie ako 8 rokov a osoby so zníženými fyzickými, zmyslovými alebo mentálnymi schopnosťami, alebo osoby s nedostatočnými skúsenosťami a znalosťami, ak sú pod dozorom alebo ak boli poučené o tom, ako zariadenie bezpečne používať a sú si vedomé možných rizík.
- Deti sa nesmú so zariadením hrať.
- Čistenie a používateľskú údržbu zariadenia nesmú vykonávať deti bez dozoru.
- Na pripojenie klimatizačného zariadenia nepoužívajte predlžovací kábel s viacerými zásuvkami alebo rozdvojku. Inak môže dôjsť k požiaru.
- Pred čistením odpojte klimatizačné zariadenie od napájania. Inak môže dôjsť k úrazu elektrickým prúdom.
- Ak je napájací kábel poškodený, musí byť vymenený výrobcom, autorizovaným servisom alebo osobou s príslušnou kvalifikáciou, aby sa obmedzilo možné riziko.
- Neumývajte klimatizačné zariadenie vodou, inak hrozí úraz elektrickým prúdom.
- Nestriekajte na vnútornú jednotku vodu. Inak môže dôjsť k úrazu elektrickým prúdom alebo poškodeniu zariadenia.
- Po vybratí filtra sa nedotýkajte rebier výmenníka, aby ste sa neporanili o ostré hrany.
- Na sušenie filtra nepoužívajte oheň alebo sušič na vlasy, inak môže dôjsť k deformácii filtra alebo požiaru.
- Údržbu musia vykonávať pracovníci s príslušnou kvalifikáciou. Inak môže dôjsť k zraneniu osôb alebo poškodeniu majetku.
- Klimatizačné zariadenie sami neopravujte. Inak môže dôjsť k úrazu elektrickým prúdom alebo poškodeniu zariadenia. Ak potrebujete klimatizačné zariadenie opraviť, kontaktujte predajcu.
- Nestrkajte prsty ani žiadne predmety do otvorov na prívod alebo výfuk vzduchu. Inak môže dôjsť k zraneniu osôb alebo poškodeniu zariadenia.
- Neblokujte prívod alebo výfuk vzduchu. Mohlo by dôjsť k poruche.
- Nepolejte diaľkový ovládač vodou, inak sa môže ovládač poškodiť.
- Ak nastanú nižšie uvedené stavy, ihneď klimatizačné zariadenie vypnite a odpojte od napájania. Potom požiadajte predajcu alebo autorizované servisné stredisko o opravu.
  - Napájací kábel sa prehrieva alebo je poškodený.
  - Abnormálny hluk pri prevádzke.
  - Istič sa často vypína.
  - Z klimatizačného zariadenia je cítiť zápach, ako keď sa niečo páli.
  - Z vnútornej jednotky uniká chladivo.

- Ak klimatizačné zariadenie pracuje pri abnormálnych podmienkach, môže to spôsobiť poruchu, úraz elektrickým prúdom alebo požiar.
- Pri zapínaní alebo vypínaní jednotky pomocou tlačidla núdzového ovládania stlačte toto tlačidlo pomocou elektricky nevodivého predmetu. Nepoužívajte kovový predmet.
- Nestúpajte na horný panel vonkajšej jednotky ani naň nedávajte ťažké predmety. Mohlo by dôjsť k poškodeniu zariadenia alebo zraneniu osôb.

## Inštalácia

- Inštaláciu musia vykonávať pracovníci s príslušnou kvalifikáciou. Inak môže dôjsť k zraneniu osôb alebo poškodeniu zariadenia.
- Pri inštalácii jednotky je nutné dodržiavať elektrotechnické bezpečnostné normy a predpisy.
- Použite samostatný napájací okruh a istič s požadovanými parametrami podľa príslušných bezpečnostných predpisov.
- Nainštalujte istič. Inak môže dôjsť k poškodeniu zariadenia.
- Pri pevnom pripojení k elektrickému rozvodu musí byť na vypínanie jednotky použitý vypínač, ktorý odpája všetky póly a ktorého kontakty sú od seba vo vypnutom stave vzdialené min. 3 mm.
- Pri výbere ističa sa riadte podľa príslušných parametrov klimatizačného zariadenia. Istič by mal chrániť pred nadmerným prúdom (skratom) a preťažením.
- Klimatizačné zariadenie musí byť správne uzemnené. Nesprávne uzemnenie môže spôsobiť úraz elektrickým prúdom.
- Nepoužívajte nevhodný napájací kábel.
- Skontrolujte, či napájanie zodpovedá požiadavkám klimatizačného zariadenia. Nestabilné napájanie alebo nesprávne zapojenie môže spôsobiť poruchu. Pred použitím klimatizačného zariadenia nainštalujte vhodné napájacie káble.
- Zapojte správne živý, nulový a zemniaci vodič elektrickej zásuvky.
- Pred začatím akejkoľvek práce na elektrickom zariadení odpojte napájanie.
- Nepripájajte napájanie pred dokončením inštalácie.
- Ak je napájací kábel poškodený, musí byť vymenený výrobcom, autorizovaným servisom alebo osobou s príslušnou kvalifikáciou, aby sa obmedzilo možné riziko.
- Teplota v chladiacom okruhu môže byť vysoká. Ved'te prepájací kábel v dostatočnej vzdialenosti od rúrok chladiva.
- Zariadenie musí byť nainštalované podľa štátnych noriem a predpisov.
- Inštaláciu môžu vykonávať len autorizovaní pracovníci v súlade s platnými normami a predpismi.
- Klimatizačné zariadenie je elektrické zariadenie triedy I. Musí byť správne uzemnené podľa platných noriem. Pripojenie uzemnenia musí vykonať kvalifikovaný odborník. Zaistite stálu kontrolu funkčnosti uzemnenia, inak môže dôjsť k úrazu elektrickým prúdom.
- Žltozelený vodič v klimatizačnom zariadení je zemniaci vodič, ktorý nesmie byť použitý na iné účely.
- Zemný odpor musí vyhovovať platným elektrotechnickým bezpečnostným normám.
- Zariadenie musí byť umiestnené tak, aby bola jeho elektrická zástrčka ľahko dostupná.

- Všetky vodiče na vnútornej aj vonkajšej jednotke musí zapájať odborník.
- Ak dĺžka napájacieho kábla nestačí, požiadajte dodávateľa o nový, dostatočne dlhý kábel. Spájanie káblov nie je dovolené.
- Ak je klimatizačné zariadenie pripojené cez zástrčku, mala by byť zástrčka po dokončení inštalácie ľahko prístupná.
- Pri klimatizačnom zariadení bez zástrčky musí byť v obvode zapojený vypínač (odpojovač) alebo istič.
- Ak potrebujete premiestniť klimatizačné zariadenie inam, môže túto prácu vykonávať len pracovník s príslušnou kvalifikáciou. Inak môže dôjsť k zraneniu osôb alebo poškodeniu zariadenia.
- Vyberte miesto, ktoré je mimo dosahu detí a je vzdialené od zvierat a rastlín. Ak je to z bezpečnostných dôvodov nutné, postavte okolo jednotky plot.
- Vnútorná jednotka by mala byť nainštalovaná blízko steny.
- Pokyny na inštaláciu a použitie tohto výrobku sú poskytované výrobcom.

## Rozsah prevádzkových teplôt

Pre niektoré modely:

	Vo vnútri DB/WB (°C)	Vonku DB/WB (°C)
Maximálne chladenie	32/23	43/26
Maximálne kúrenie	27/-	24/18

### Poznámka:

- Rozsah prevádzkovej teploty (vonkajšej teploty) pre jednotku určenú len na chladenie je -15–43 °C, pre jednotku s funkciou tepelného čerpadla je -15–43 °C.



## 2 NÁZVY ČASTÍ

### Vnútoraná jednotka

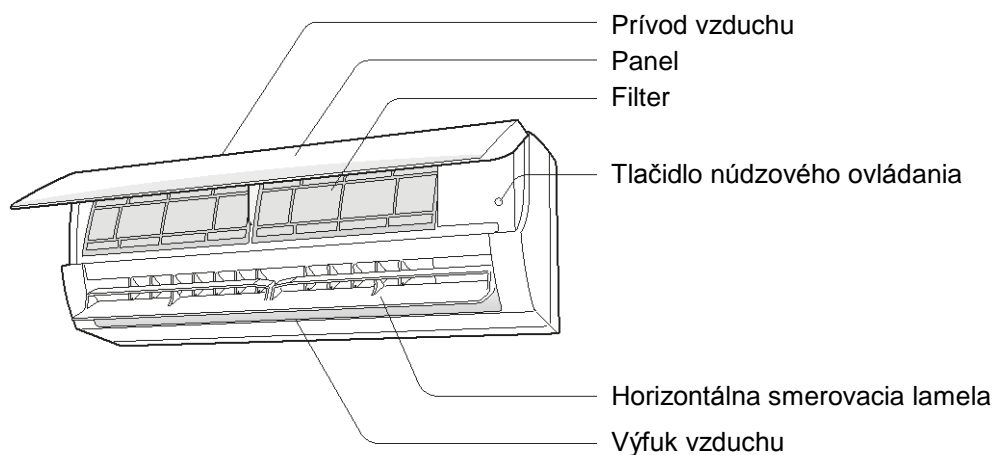

(Vzhľad alebo umiestnenie indikačného panela môžu byť iné ako na obrázku vyššie. Riadte sa podľa skutočného produktu.)



Diaľkový ovládač

#### **Poznámka:**

Skutočný produkt môže vypadať inak ako na obrázku vyššie. Riadte sa podľa skutočného produktu.)

# Indikačný panel (displej)

Pre niektorý model:

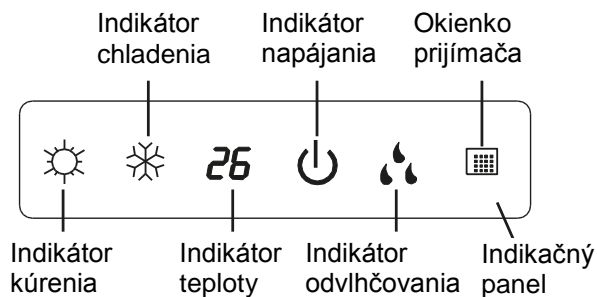

Pre niektorý model:

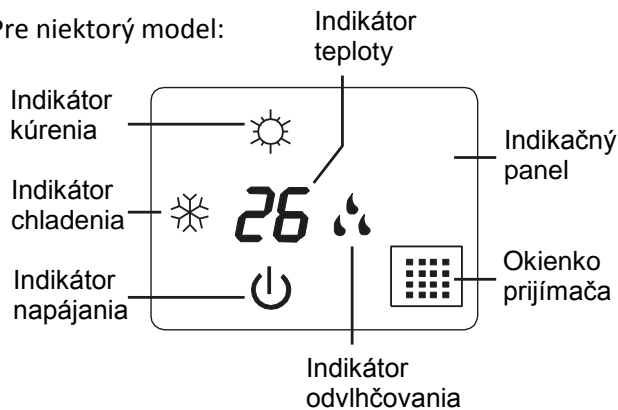

Pre niektorý model:

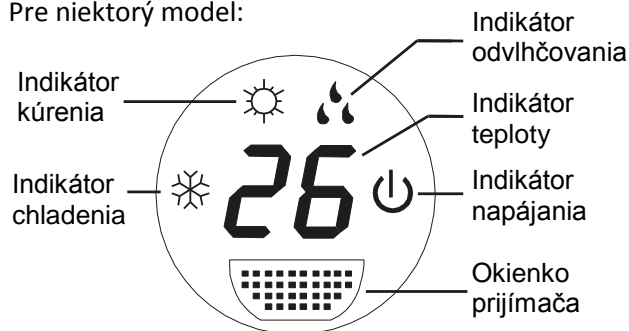

Pre niektorý model:

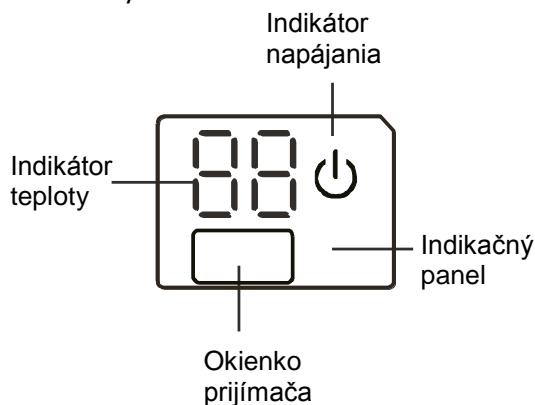

Pre niektorý model: Indikačný panel

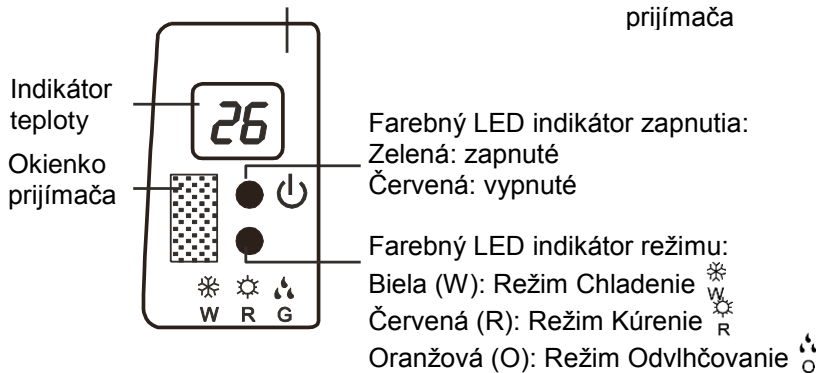

Pre niektorý model:

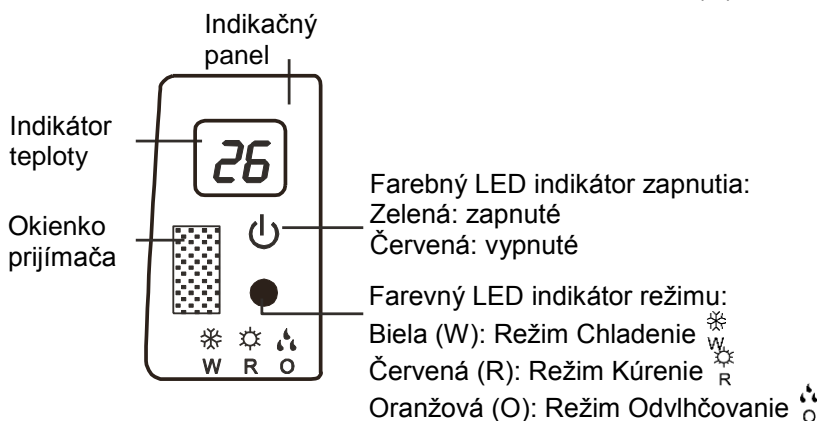

(Vzhľad alebo umiestnenie indikačného panela môžu byť iné ako na obrázku vyššie. Riadte sa podľa skutočného produktu.)

## Vonkajšia jednotka

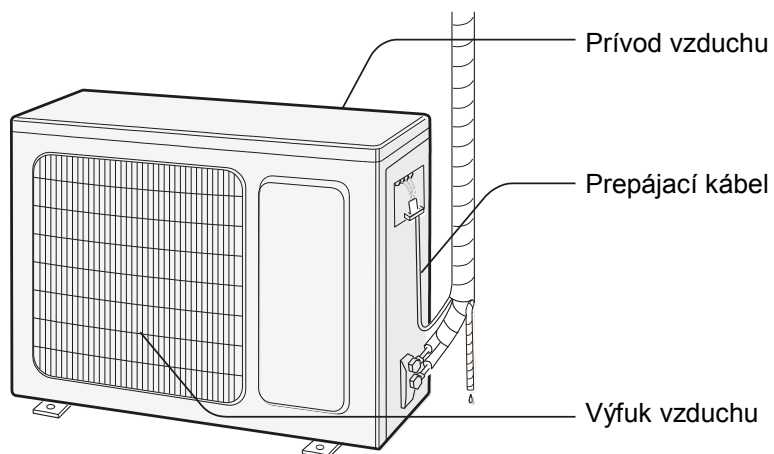

### Poznámka:

Skutočný produkt môže vyzerať inak ako na obrázku vyššie. Riadte sa podľa skutočného produktu.)

### 3 DIAL'KOVÝ OVLÁDAČ

#### 3.1 Tlačidlá diaľkového ovládača

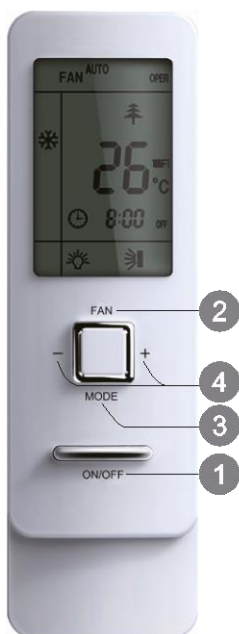

So zatvoreným krytom



S otvoreným krytom

- 1 Tlačidlo ON/OFF (Zapnuté/Vypnuté)
- 2 Tlačidlo FAN (Rýchlosť ventilátora)
- 3 Tlačidlo MODE (Režim prevádzky)
- 4 Tlačidlo +/- (Zvýšenie/Zníženie)

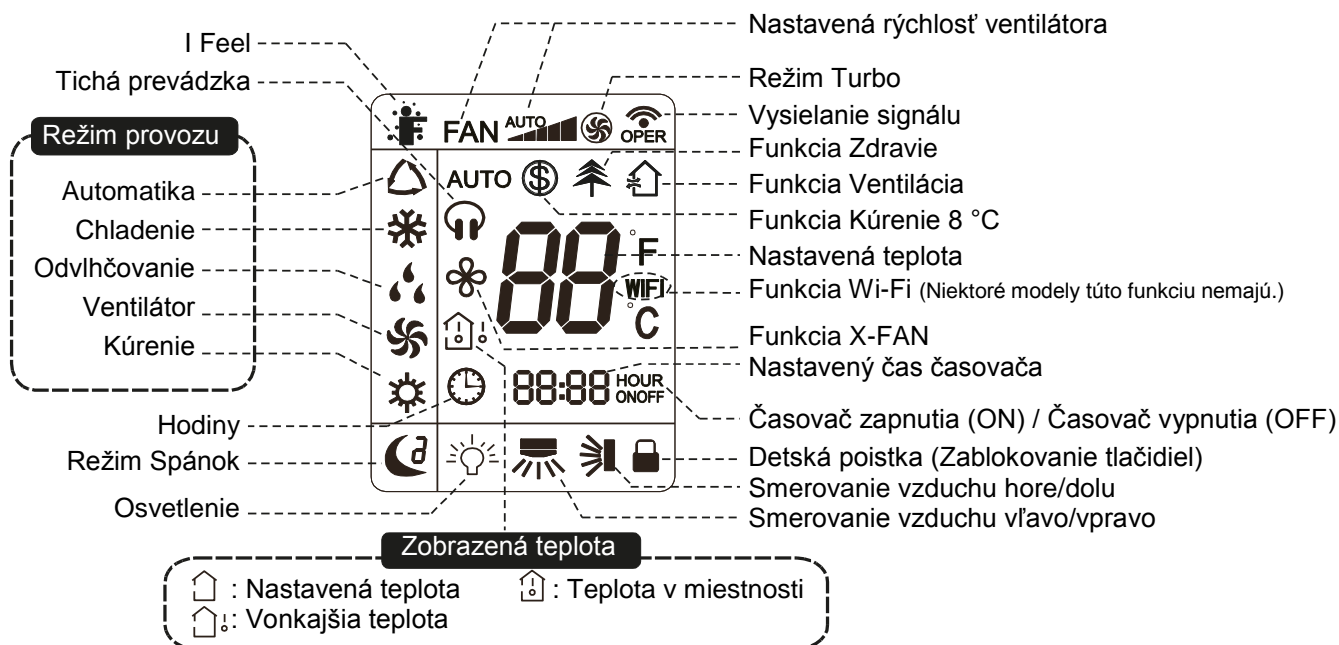

- 5 Tlačidlo TURBO (Urýchlenie klimatizácie)
- 6 Tlačidlo (Smerovanie vzduchu vľavo/vpravo)
- 7 Tlačidlo (Smerovanie vzduchu hore/dolu)
- 8 Tlačidlo CLOCK (Hodiny)
- 9 Tlačidlo TIMER ON / TIMER OFF (Časovač zapnutia/Časovač vypnutia)
- 10 Tlačidlo TEMP (Zobrazenia teploty)
- 11 Tlačidlo (Funkcia Zdravie/Ventilácia)
- 12 Tlačidlo I FEEL (Meranie teploty ovládačom)
- 14 Tlačidlo LIGHT (Osvetlenie)
- 13 Tlačidlo WiFi (Wi-Fi)
- 15 Tlačidlo QUIET (Tichý chod)
- 16 Tlačidlo SLEEP (Funkcia Spánok)

#### 3.2 Indikátory na displeji diaľkového ovládača



### 3.3 Funkcie tlačidiel diaľkového ovládača





#### Poznámka:

- Tento diaľkový ovládač je univerzálny a môže byť použitý pre klimatizačné zariadenia s mnohými funkciami. Ak daný model zariadenia niektoré funkcie nemá, bude zariadenie po stlačení príslušného tlačidla na diaľkovom ovládači zachovávať predchádzajúci prevádzkový stav.
- Po pripojení klimatizačného zariadenia k napájaniu sa ozve zvukový signál. Indikátor prevádzky  svieti (červený indikátor, farba však môže byť pri rôznych modeloch iná). Potom môžete klimatizačné zariadenie ovládať pomocou diaľkového ovládača.
- Keď je zariadenie zapnuté, po stlačení tlačidla na diaľkovom ovládači blikne na displeji diaľkového ovládača raz indikátor vysielania signálu  a z klimatizačného zariadenia zaznie tón, ktorý potvrdzuje príjem signálu.
- Keď je zariadenie vypnuté, bude sa na displeji diaľkového ovládača zobrazovať nastavená teplota a indikátor hodín (ak sú nastavené funkcie časovača zapnutia/vypnutia a osvetlenia, budú sa na displeji zároveň zobrazovať aj príslušné indikátory). Keď je zariadenie zapnuté, budú sa na displeji zobrazovať príslušné indikátory nastavených funkcií.
- Pri používaní tlačidiel na kryte ovládača dbajte na to, aby bol kryt úplne zatvorený.

#### 1 Tlačidlo ON/OFF (Zapnuté/Vypnuté)

Stlačte toto tlačidlo na zapnutie jednotky. Stlačte tlačidlo opäť na vypnutie jednotky.

#### 2 Tlačidlo FAN (Ventilátor)

Stlačením tohto tlačidla môžete nastaviť rýchlosť ventilátora v nasledujúcom cykle: Automatická (AUTO), Nízka , Stredne nízka , Stredná , Stredne vysoká  a Vysoká . Po zapnutí napájania je štandardne nastavená Automatická rýchlosť.







#### Poznámka:

- V režime Odvlhčovania pracuje ventilátor len nízkou rýchlosťou.
- **Funkcia X-FAN (Dobeh ventilátora/Vyfúkanie vlhkosti):** Keď v režime Chladenie alebo Odvlhčovanie stlačíte na 2 sekundy tlačidlo pre nastavenie rýchlosti ventilátora, zobrazí sa indikátor  a po vypnutí jednotky pracuje ventilátor ešte niekoľko minút, aby sa vysušilo vnútro jednotky. Po pripojení napájania je funkcia X-FAN štandardne vypnutá. Funkciu X-FAN nie je možné použiť pre režim Automatika, Ventilátor alebo Kúrenie.

Táto funkcia umožňuje vysušiť vlhkosť na výparníku vnútornej jednotky potom, čo je jednotka vypnutá, aby sa zabránilo rastu plesne.

  - Keď je funkcia X-FAN zapnutá: Po vypnutí jednotky stlačením tlačidla ON/OFF bude pracovať ventilátor vnútornej jednotky ešte niekoľko minút nízkou rýchlosťou. V tomto čase je možné zastaviť ventilátor vnútornej jednotky priamo stlačením tlačidla nastavenia rýchlosti ventilátora na 2 sekundy.
  - Keď je funkcia X-FAN vypnutá: Po vypnutí jednotky stlačením tlačidla ON/OFF sa celá jednotka ihneď zastaví.

### 3 Tlačidlo MODE (Režim prevádzky)

Stlačením tohto tlačidla môžete nastavovať režim prevádzky v nasledujúcom cykle:  
Automatika , Chladenie , Odvlhčovanie , Ventilátor  a Kúrenie .



- Po zapnutí napájania je štandardne nastavený režim Automatika. V režime Kúrenie je počiatočné nastavenie teploty 28 °C. V ostatných režimoch je počiatočné nastavenie 25 °C.
- Režim Kúrenie je možné použiť len pre jednotku, ktorá má funkciu chladenia aj kúrenia. Ak je jednotka určená len na chladenie, nevykoná sa po prijatí signálu pre Kúrenie žiadna akcia.)

### 4 Tlačidlo + / - (Zvýšenie/Zníženie)

- Jedným stlačením tlačidla + alebo - sa nastavená teplota zvýši alebo zníži o 1 °C. Keď tlačidlo + alebo - stlačíte a podržíte, začne sa nastavená teplota na diaľkovom ovládači rýchlo meniť. Keď tlačidlo po dosiahnutí požadovanej hodnoty uvoľníte, prejaví sa zmena aj na displeji vnútornej jednotky.
- Pri nastavovaní časovača zapnutia (TIMER ON), časovača vypnutia (TIMER OFF) alebo hodín (CLOCK) môžete stlačením tlačidla + alebo - nastavovať čas. (Vid' popis tlačidiel CLOCK, TIMER ON a TIMER OFF.)

### 5 Tlačidlo TURBO (Urýchlenie klimatizácie)

Stlačte toto tlačidlo v režime Chladenie alebo Kúrenie, aby ste zapli alebo vypli funkciu Turbo. Keď je funkcia Turbo zapnutá, zobrazuje sa indikátor . Funkcia sa automaticky zruší pri zmene režimu prevádzky alebo rýchlosti ventilátora.

### 6 Tlačidlo (Smerovanie vyfukovaného vzduchu vľavo/vpravo)



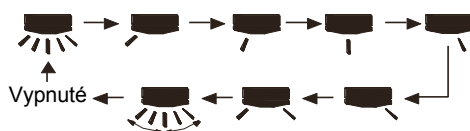

Stlačte toto tlačidlo na nastavenie smeru vyfukovania vzduchu vľavo/vpravo v nasledujúcom cykle:







### 7 Tlačidlo (Smerovanie vyfukovaného vzduchu hore/dolu)

Stlačte toto tlačidlo na nastavenie smeru vyfukovania vzduchu hore/dolu v nasledujúcom cykle:



- Tento diaľkový ovládač je univerzálny a používa sa pre jednotky s rozdielnymi funkciami. Ak jednotka prijme signál na nastavenie niektorej z funkcií , , , je zachovaný doterajší spôsob smerovania vzduchu.
- Ak je smerovacia lamela pri otáčaní hore/dolu zastavená, zostane stáť v aktuálnej polohe.
-  indikuje, že sa smerovacia lamela pohybuje tam a späť v rozmedzí piatich polôh vyznačených na obrázku.

## 8 Tlačidlo CLOCK (Hodiny)

Stlačením tohto tlačidla môžete nastaviť hodiny. Začne blikáť indikátor . Počas 5 sekúnd stlačte tlačidlo + alebo -, aby ste nastavili aktuálny čas. Ak toto tlačidlo podržíte stlačené dlhšie ako 2 sekundy, začne sa čas meniť po každej 0,5 sekundy o 10 minút. Počas blikania indikátora stlačte tlačidlo CLOCK, aby ste nastavenie potvrdili. Indikátor  prestane blikáť, čo znamená, že nastavenie bolo úspešné. Po pripojení napájania sa štandardne zobrazí čas 12:00 a zobrazí sa indikátor . Keď sa zobrazuje indikátor , znamená to, že sa v poli hodín zobrazuje aktuálny čas, inak sa zobrazuje nastavenie časovača.

## 9 Tlačidlo TIMER ON / TIMER OFF (Časovač zapnutia / Časovač vypnutia)

- Tlačidlo TIMER ON (Načasované zapnutie)
 



Po stlačení tlačidla zmizne indikátor , bude blikáť indikátor ON, a v poli hodín sa bude zobrazovať nastavenie časovača zapnutia. Počas 5 sekúnd stlačte tlačidlo + alebo -, aby ste v poli hodín nastavili čas zapnutia. Každým stlačením tohto tlačidla sa čas zmení o 1 minútu. Keď tlačidlo + alebo - podržíte stlačené dlhšie ako 2 sekundy, začne sa čas meniť takto: Počas prvej 2,5 sekundy sa hodnota zmení 10× na pozíciu jednotiek minút a potom sa hodnota na mieste jednotiek nemení a zmení sa 10× hodnota na pozícii desiatok minút po 2,5 sekundy a prenáša sa na pozíciu hodín. Počas blikania indikátora stlačte do 5 sekúnd tlačidlo TIMER, aby ste nastavenie časovača potvrdili. Keď bol nastavený časovač zapnutia a stlačíte opäť tlačidlo TIMER ON, časovač zapnutia bude zrušený. Pred nastavením časovača nastavte pomocou tlačidla CLOCK aktuálny čas.
- Tlačidlo TIMER OFF (Načasované vypnutie)
 

Stlačte toto tlačidlo, aby ste prešli do nastavenia časovača vypnutia. Bude blikáť indikátor OFF. Postup nastavenia je rovnaký ako pri načasovanom zapnutí.

## 10 Tlačidlo TEMP (Zobrazenie teploty)

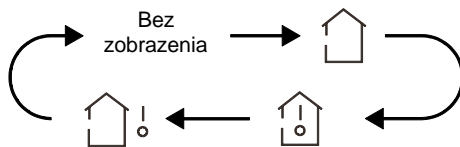
Stlačením tohto tlačidla je možné na displeji vnútornej jednotky zobraziť nastavenú teplotu, teplotu v miestnosti alebo vonkajšiu teplotu. Voľba na diaľkovom ovládači sa prepína v nasledujúcom cykle:







- Keď pomocou diaľkového ovládača zvolíte  alebo nezvolíte žiadnu z možností zobrazenia teploty, bude sa na displeji vnútornej jednotky zobrazovať nastavená teplota.
- Keď pomocou diaľkového ovládača zvolíte , bude sa na displeji vnútornej jednotky zobrazovať teplota v miestnosti.
- Keď pomocou diaľkového ovládača zvolíte , bude sa na displeji vnútornej jednotky zobrazovať vonkajšia teplota.
- Zobrazenie nastavenej teploty sa obnoví po 3 sekundách alebo po prijatí ďalšieho povelu z ovládača.

#### Poznámka:

- Rozsah zobrazenia vonkajšej teploty je 0–60 °C. Ak je vonkajšia teplota mimo tohto rozsahu, zobrazuje sa príslušná medzná hodnota (najnižšia 0 °C alebo najvyššia 60 °C).
- Pri niektorých modeloch nie je možné zobrazit' vonkajšiu teplotu. V takom prípade vnútorná jednotka prijme povel , ale zobrazí nastavenú teplotu.

## 11 Tlačidlo / (Zdravie/Ventilácia)

Stlačte toto tlačidlo na zapnutie/vypnutie funkcií Zdravie (generovanie záporných iónov) alebo Ventilácia. Po prvom stlačení tlačidla sa aktivuje funkcia Ventilácia – na displeji sa zobrazí . Po druhom stlačení sa zapnú súčasne funkcie Ventilácia a Zdravie – na displeji sa zobrazí  a . Po treťom stlačení tlačidla sa funkcie Zdravie a Ventilácia vypnú. Po štvrtom stlačení tlačidla sa zapne funkcia Zdravie – na displeji sa zobrazí . Pri ďalšom stlačení tlačidla sa celý cyklus opakuje.

Funkciu Zdravie zaisťuje Cold Plasma generátor, ktorý je integrovaný do vnútornej jednotky splitovej klimatizácie. Kombinácia integrovaného Cold Plasma generátora a vzduchových filtrov klimatizácia zaisťujú významnú inaktiváciu vzdušných patogénov. Už po 2 hodinách prevádzky je vďaka COLD PLASMA technológii vzduch v miestnosti čistejší, sviežejší a má významne redukované množstvo baktérií.

## 12 Tlačidlo I FEEL (Meranie teploty diaľkovým ovládačom)

Stlačte toto tlačidlo raz na zapnutie funkcie I FEEL. Zobrazí sa indikátor . Keď je táto funkcia spustená, bude diaľkový ovládač posielat' do jednotky každých 10 minút nameranú teplotu. Keď stlačíte opäť toto tlačidlo, funkcia sa vypne. Keď je zapnutá funkcia I FEEL, je potrebné umiestniť diaľkový ovládač tak, aby vnútorná jednotka mohla prijímať signály vysielané diaľkovým ovládačom.



## 13 Tlačidlo LIGHT (Osvetlenie)

Stlačením tohto tlačidla môžete zapnúť/vypnúť osvetlenie pri zapnutej aj vypnutej jednotke. Po zapnutí napájania je osvetlenie štandardne zapnuté.



- Funkcia Tichý chod je k dispozícii len pri niektorých modeloch.

## 14 Tlačidlo WIFI (Wi-Fi)

Stlačte tlačidlo WIFI na zapnutie alebo vypnutie funkcie Wi-Fi. Keď je funkcia Wi-Fi zapnutá, bude sa na diaľkovom ovládači zobrazovať indikátor „WIFI“. Na obnovu počiatočného výrobného nastavenia Wi-Fi modulu stlačte pri vypnutej jednotke súčasne tlačidlá MODE a WiFi na 1 sekundu.



- Táto funkcia je k dispozícii len pri niektorých modeloch.

## 15 Tlačidlo QUIET (Tichá prevádzka)

Stlačením tohto tlačidla je možné cyklicky prepínať Automatickú tichú prevádzku (zobrazí sa indikátor  a AUTO), Tichá prevádzka (zobrazí sa len indikátor ) alebo vypnutie tichej prevádzky (indikátor  sa nezobrazuje). Po zapnutí napájania je Tichá prevádzka štandardne vypnutá.

- Funkcia Tichá prevádzka je k dispozícii len pri niektorých modeloch.

## 16 Tlačidlo SLEEP (Funkcia Spánok)

- Stlačením tohto tlačidla môžete cyklicky nastavovať režim Spánok 1 ()<sup>1</sup>, Spánok 2 ()<sup>2</sup>, Spánok 3 ()<sup>3</sup> alebo režim Spánok vypnutý. Po zapnutí napájania je režim Spánok štandardne vypnutý.
- Režim Spánok 1
  - V režime Chladenie: Po zapnutí režimu Spánok 1 sa po 1 hodine zvýši nastavená teplota o 1 °C a po 2 hodinách sa nastavená teplota zvýši o 2 °C. Jednotka potom pokračuje v prevádzke s touto nastavenou teplotou.
  - V režime Kúrenie: Po zapnutí režimu Spánok 1 sa po 1 hodine zníži nastavená teplota o 1 °C a po 2 hodinách sa nastavená teplota zníži o 2 °C. Jednotka potom pokračuje v prevádzke s touto nastavenou teplotou.
- Režim Spánok 2

V tomto režime bude klimatizácia pracovať podľa prednastaveného priebehu teplôt (teplotnej krivky) pre spánkový režim.

V režime Chladenie:

a) Keď je nastavená počiatočná teplota 16–23 °C, po zapnutí funkcie Spánok bude teplota každú hodinu zvýšená o 1 °C; po zvýšení o 3 °C bude táto teplota udržiavaná; po 7 hodinách bude teplota znížená o 1 °C a jednotka bude ďalej pracovať pri tejto teplote.

- b) Keď je nastavená počiatočná teplota 24–27 °C, po zapnutí funkcie Spánok bude teplota každú hodinu zvýšená o 1 °C; po zvýšení o 2 °C bude táto teplota udržiavaná; po 7 hodinách bude teplota znížená o 1 °C a jednotka bude ďalej pracovať pri tejto teplote.
- c) Keď je nastavená počiatočná teplota 28–29 °C, po zapnutí funkcie Spánok bude teplota každú hodinu zvýšená o 1 °C; po zvýšení o 1 °C bude táto teplota udržiavaná; po 7 hodinách bude teplota znížená o 1 °C a jednotka bude ďalej pracovať pri tejto teplote.
- d) Keď je nastavená počiatočná teplota 30 °C, bude táto teplota udržiavaná; po 7 hodinách bude teplota znížená o 1 °C a jednotka bude ďalej pracovať pri tejto teplote.

V režime Kúrenie:

- a) Keď je nastavená počiatočná teplota 16 °C, bude táto teplota udržiavaná.
- b) Keď je nastavená počiatočná teplota 17–20 °C, po zapnutí funkcie Spánok bude teplota každú hodinu znížená o 1 °C; po znížení o 1 °C bude táto teplota udržiavaná.
- c) Keď je nastavená počiatočná teplota 21–27 °C, po zapnutí funkcie Spánok bude teplota každú hodinu znížená o 1 °C; po znížení o 2 °C bude táto teplota udržiavaná.
- d) Keď je nastavená počiatočná teplota 28–30 °C, po zapnutí funkcie Spánok bude teplota každú hodinu znížená o 1 °C; po znížení o 3 °C bude táto teplota udržiavaná.

- **Režim Spánok 3**

V tomto režime bude klimatizácia pracovať podľa používateľom nastaveného priebehu teplôt (teplotnej krivky) pre spánkový režim.

1. V režime Spánok 3 podržte stlačené tlačidlo TURBO, aby sa diaľkový ovládač prepol do režimu používateľského nastavenia priebehu teplôt. Na displeji ovládača sa v poli hodín zobrazí 1 hodina a v poli nastavenia teploty bude blikať príslušná posledná nastavená teplota pre spánkový režim (pri prvom nastavení to bude teplota prednastavená výrobcom).
2. Pomocou tlačidla + alebo – môžete zmeniť príslušnú nastavenú teplotu. Potvrďte nastavenie stlačením tlačidla TURBO.
3. Po tejto operácii sa čas v poli hodín zvýši automaticky o 1 hodinu (t.j. na 2 hodiny a v ďalších cykloch postupne na 3 až 8 hodín) a v poli nastavenia teploty bude blikať príslušná posledná nastavená teplota.
4. Opakujte kroky 2 a 3, pokiaľ nie je dokončené nastavenie požadovanej teploty pre 8. hodinu spánkovej krivky. Tým sa nastavenie priebehu teploty v spánkovom režime ukončí. Na displeji diaľkového ovládača sa obnoví zobrazenie aktuálneho nastavenia času a teploty.

- **Kontrola používateľského nastavenia teplotnej krivky pre režim Spánok 3:**

Postupujte ako pri nastavovaní. Vyvolajte režim používateľského nastavenia teplotnej krivky, nemeňte však teplotu a len ju potvrdzujte stlačením tlačidla TURBO.

**Poznámka:**

Ak počas nastavovania alebo prezerania hodnôt teplotnej krivky nie je počas 10 sekúnd stlačené žiadne tlačidlo, nastavovanie alebo prezeranie sa automaticky ukončí a na displeji diaľkového ovládača sa obnoví základné zobrazenie. Nastavovanie alebo prezeranie hodnôt teplotnej krivky je možné ukončiť aj stlačením tlačidla ON/OFF, MODE, TIMER ON, TIMER OFF alebo SLEEP.

## 3.4 Popis špeciálnych funkcií

### Automatický režim prevádzky

Keď je nastavený režim Automatika, jednotka bude vyberať vhodný režim prevádzky automaticky podľa teploty v interiéri tak, aby sa vytvorilo príjemné prostredie.



### Funkcia Turbo

Keď je táto funkcia spustená, ventilátor jednotky pracuje veľmi vysokou rýchlosťou, aby sa urýchlilo chladenie alebo kúrenie a teplota v miestnosti dosiahla čo najskôr nastavenú hodnotu.



### Zablokovanie ovládača (Detská poistka)

Stlačte súčasne tlačidlá + a –, aby ste zablokovali alebo odblokovali klávesnicu ovládača. Keď je diaľkový ovládač zablokovaný, zobrazuje sa indikátor  a pri stlačení ľubovoľného tlačidla tento indikátor trikrát zabliká. Keď je klávesnica odblokovaná, tento indikátor zmizne.

### Smerovanie vyfukovaného vzduchu hore/dolu

1. Ak stlačíte a držíte tlačidlo  dlhšie ako 2 sekundy, začne sa smerovacia lamela otáčať striedavo hore/dolu. Keď tlačidlo uvoľníte, smerovacia lamela sa okamžite zastaví v aktuálnej polohe.
2. Ak je v režime smerovania vzduchu hore/dolu zapnutá funkcia smerovania  a po 2 sekundách stlačíte opäť toto tlačidlo, funkcia smerovania  sa vypne. Ak počas 2 sekúnd stlačíte opäť toto tlačidlo, bude sa funkcia smerovania vzduchu meniť aj podľa výšky uvedeného cyklu.

### Smerovanie vyfukovaného vzduchu vľavo/vpravo

1. Ak stlačíte a držíte tlačidlo  dlhšie ako 2 sekundy, začne sa smerovacia lamela otáčať striedavo doľava/doprava. Keď tlačidlo uvoľníte, smerovacia lamela sa okamžite zastaví v aktuálnej polohe.
2. Ak je v režime smerovania vzduchu vľavo/vpravo zapnutá funkcia smerovania  a po 2 sekundách stlačíte opäť toto tlačidlo, funkcia smerovania  sa vypne. Ak počas 2 sekúnd stlačíte opäť toto tlačidlo, bude sa funkcia smerovania vzduchu meniť aj podľa výšky uvedeného cyklu.

### Prepínanie medzi °F a °C

Keď je jednotka vypnutá, stlačte súčasne tlačidlá MODE a – na prepnutie medzi zobrazením teploty v stupňoch Fahrenheita (°F) a v stupňoch Celzia (°C).

### Kombinácia tlačidiel TEMP a CLOCK – Funkcia Úspora energie

V režime Chladenie stlačte súčasne tlačidlá TEMP a CLOCK, aby ste zapli funkciu Úspora energie. Na displeji diaľkového ovládača sa zobrazí „SE“. Opakujte tento postup aj na vypnutie funkcie.

## Kombinácia tlačidiel TEMP a CLOCK – Funkcia Kúrenie 8 °C

V režime Kúrenie stlačte súčasne tlačidlá TEMP a CLOCK, aby ste zapli funkciu Kúrenie 8 °C. Na displeji diaľkového ovládača sa zobrazí indikátor  a nastaví sa teplota 8 °C. Opakujte tento postup na vypnutie funkcie.

## Funkcia Tichá prevádzka



Keď je zvolená funkcia Tichá prevádzka:

- V režime Chladenie: Ventilátor vnútornej jednotky pracuje na 4. rýchlostnom stupni. Keď uplynie 10 minút alebo keď je teplota v miestnosti  $\leq 28$  °C, ventilátor vnútornej jednotky pracuje na 2. rýchlostnom stupni alebo v tichom režime na základe porovnania teploty v miestnosti s nastavenou teplotou.
- V režime Kúrenie: Ventilátor vnútornej jednotky pracuje na 3. rýchlostnom stupni alebo v tichom režime na základe porovnania teploty v miestnosti s nastavenou teplotou.
- V režime Odvlhčovanie a Ventilátor: Ventilátor vnútornej jednotky pracuje v tichom režime.
- V režime Automatika: Ventilátor vnútornej jednotky pracuje v automatickom tichom režime v závislosti od aktuálneho režimu (Chladenie, Kúrenie alebo Ventilátor).

## Funkcia Spánok

Funkcia Spánok sa nedá nastaviť v režime Ventilátor, Odvlhčovanie a Automatika. Pri nastavení ľubovoľného režimu funkcie Spánok bude aktivovaná funkcia Tichá prevádzka. Je možné zvoliť režim funkcie Tichá prevádzka alebo túto funkciu vypnúť.

## 3.5 Základné operácie

1. Po pripojení napájania stlačte tlačidlo ON/OFF, aby ste spustili jednotku. (Poznámka: Po zapnutí napájania sa smerovacia lamela jednotky automaticky zatvorí.)
2. Stlačením tlačidla MODE vyberte požadovaný režim prevádzky.
3. Stlačením tlačidla + alebo - nastavte požadovanú teplotu.
4. Stlačením tlačidla FAN môžete nastaviť rýchlosť ventilátora na Automaticka, Nízka, Stredne nízka, Stredná, Stredne vysoká a Vysoká.
5. Stlačením tlačidla  /  môžete nastaviť smer vyfukovania vzduchu.

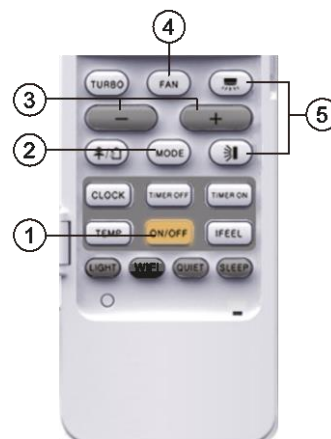

### 3.6 Doplnkové operácie

1. Stlačte tlačidlo SLEEP na nastavenie funkcie Spánok.
2. Stlačte tlačidlo TIMER ON alebo TIMER OFF, aby ste mohli nastaviť načasované zapnutie alebo vypnutie.
3. Stlačte tlačidlo LIGHT, aby ste zapli alebo vypli osvetlenie indikačného panela jednotky (táto funkcia nemusí byť pri niektorých jednotkách dostupná).
4. Stlačte tlačidlo TURBO, aby ste zapli alebo vypli funkciu TURBO.

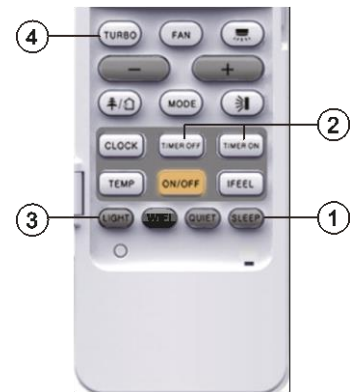

### 3.7 Výmena batérií v diaľkovom ovládači

1. Stlačte zadnú stranu diaľkového ovládača v mieste, ktoré je označené značkou , ako zobrazuje obrázok, a potom vysuňte kryt priehradky batérií v smere šípku.
2. Vymeňte dve 1,5 V batérie veľkosti AAA. Presvedčte sa, že sú + a - póly batérií správne orientované.
3. Naložte späť kryt priehradky batérií.

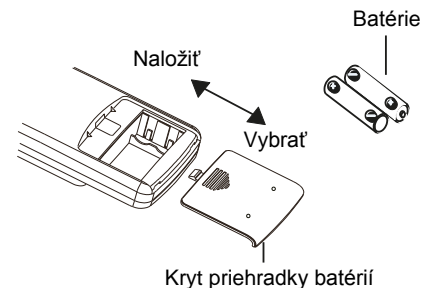

#### Poznámka:

- Pri použití nasmerujte vysielač signálu diaľkového ovládača na okienko prijímača na klimatizačnom zariadení.
- Vzdialenosť medzi vysielačom signálu a okienkom prijímača by nemala byť väčšia ako 8 m a v ceste signálu by nemali byť žiadne prekážky.
- V miestnosti, kde je žiarivkové osvetlenie alebo bezdrôtový telefón, môže dôjsť k rušeniu signálu. V takom prípade je potrebné priblížiť diaľkový ovládač ku klimatizačnému zariadeniu.
- Pri výmene batérií použite rovnaký typ batérií.
- Keď nebudete diaľkový ovládač dlho používať, vyberte z neho batérie.
- Vymeňte batérie, keď sú indikátory na displeji diaľkového ovládača zle viditeľné, alebo sa vôbec nezobrazujú.

### 3.8 Núdzové ovládanie

Ak sa diaľkový ovládač stratí alebo nefunguje, môžete zapínať alebo vypínať klimatizačné zariadenie pomocou tlačidla na núdzové ovládanie. Postup je nasledujúci: Otvorte panel, ako zobrazuje obrázok, a stlačte tlačidlo núdzového ovládania, aby ste klimatizačné zariadenie zapli alebo vypli. Keď klimatizačné zariadenie zapnete, bude pracovať v režime Automatika.

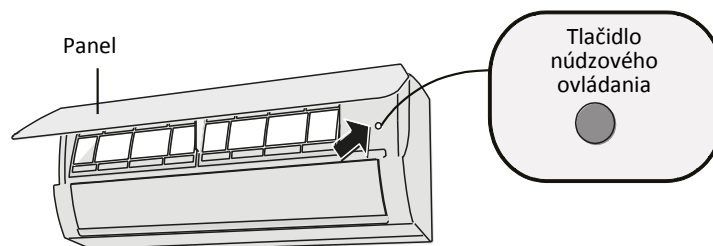

**VAROVANIE:** Na stlačenie tlačidla použite elektricky nevodivý predmet.

## 4 ČISTENIE A ÚDRŽBA

### ⚠ VAROVANIA

- Pred čistením klimatizačné zariadenie vypnite a odpojte od napájania, aby ste zabránili úrazu elektrickým prúdom.
- Neumývajte klimatizačné zariadenie vodou, inak hrozí úraz elektrickým prúdom.
- Na čistenie klimatizačného zariadenia nepoužívajte prchavé kvapaliny.

### 4.1 Čistenie povrchu vnútornej jednotky

Keď je povrch vnútornej jednotky špinavý, odporúča sa na očistenie použiť mäkkú suchú alebo vlhkú utierku.

#### Poznámka:

- Pri čistení neskladajte panel.

### 4.2 Čistenie filtra

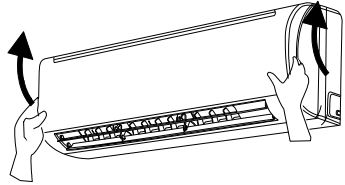
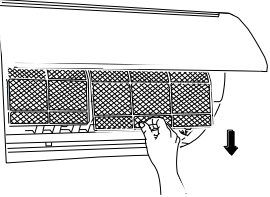
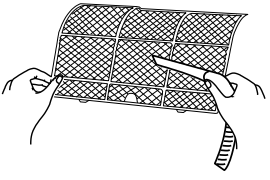
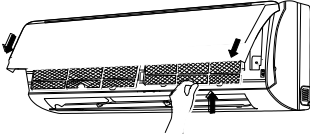
<p>1. Otvorte panel. Vytiahnite panel do určitého uhla, ako zobrazuje obrázok.</p>	
<p>2. Odmontujte filter. Vyberte filter, ako zobrazuje obrázok.</p>	
<p>3. Vyčistite filter. Na čistenie filtra použite vysávač alebo vodu. Ak je filter veľmi špinavý, očistite ho vodou (max. teplota 45 °C) a potom nechajte vysušiť na tienistom a chladnom mieste.</p>	
<p>4. Nainštalujte filter. Nainštalujte filter späť a potom pevne zatvorte panel.</p>	

### ⚠ VAROVANIA:

- Filter by mal byť očistený raz za tri mesiace. Keď zariadenie pracuje v prašnom prostredí, je možné čistiť filter častejšie.
- Po vybratí filtra sa nedotýkajte rebier výmenníka, aby ste sa neporanili o ostré hrany.

- Na sušenie filtra nepoužívajte oheň alebo sušič vlasov, inak môže dôjsť k deformácii filtra alebo požiaru.

### **4.3 Kontrola pred sezónnym použitím**

1. Skontrolujte, či nie sú otvory na prívod a výfuk vzduchu zablokované.
2. Skontrolujte, či sú istič, napájacia zástrčka a zásuvka v dobrom stave.
3. Skontrolujte, či je filter čistý.
4. Skontrolujte, či nie je montážny podstavec vonkajšej jednotky poškodený alebo skorodovaný. Ak je poškodený, kontaktujte predajcu.
5. Skontrolujte, či nie je odtoková rúrka poškodená.

### **4.4 Kontrola po sezónnom použití**

1. Odpojte prívod napájania.
2. Vyčistite filter a panel vnútornej jednotky
3. Skontrolujte, či nie je montážny podstavec vonkajšej jednotky poškodený alebo skorodovaný. Ak je poškodený, kontaktujte predajcu.

### **4.5 Informácie o recyklácii**

1. Mnohé obalové materiály sú recyklovateľné. Odložte ich do príslušných kontajnerov na recyklovateľný odpad.
2. Ak budete chcieť zlikvidovať opotrebované klimatizačné zariadenie, kontaktujte miestne zberné stredisko alebo požiadajte predajcu o radu, ako zariadenie správne zlikvidovať.

## 5 RIEŠENIE PROBLÉMOV

### 5.1 Analýza porúch

Pred vyžiadaním servisu skontrolujte stav podľa nižšie uvedených pokynov. Ak ani s ich pomocou nie je možné poruchu odstrániť, kontaktujte miestneho predajcu alebo kvalifikovaných odborníkov.

Stav	Kontrola	Náprava
Vnútoraná jednotka neprijíma signál z diaľkového ovládača alebo diaľkový ovládač nefunguje.	<ul style="list-style-type: none"><li>Došlo k vážnemu ovplyvneniu funkcie zariadenia (statickou elektrinou, nestabilným napätím)?</li></ul>	<ul style="list-style-type: none"><li>Vytiahnite zástrčku. Po 3 minútach zástrčku opäť pripojte a zapnite zariadenie.</li></ul>
	<ul style="list-style-type: none"><li>Je diaľkový ovládač v hraniciach dosahu signálu?</li></ul>	<ul style="list-style-type: none"><li>Dosah signálu je 8 m.</li></ul>
	<ul style="list-style-type: none"><li>Sú v ceste signálu nejaké prekážky?</li></ul>	<ul style="list-style-type: none"><li>Odstráňte prekážky.</li></ul>
	<ul style="list-style-type: none"><li>Je diaľkový ovládač nasmerovaný na okienko prijímača signálu na jednotke?</li></ul>	<ul style="list-style-type: none"><li>Zvoľte vhodný uhol a nasmerujte diaľkový ovládač na okienko prijímača na jednotke.</li></ul>
	<ul style="list-style-type: none"><li>Je dosah diaľkového ovládača dostatočný? Je displej zle čitateľný alebo nič nezobrazuje?</li></ul>	<ul style="list-style-type: none"><li>Skontrolujte batérie. Ak sú vybité, vymeňte ich.</li></ul>
	<ul style="list-style-type: none"><li>Diaľkový ovládač nereaguje na stlačenie tlačidiel?</li></ul>	<ul style="list-style-type: none"><li>Skontrolujte, či nie je diaľkový ovládač poškodený, a prípadne ho vymeňte.</li></ul>
	<ul style="list-style-type: none"><li>Je v miestnosti žiarivkové osvetlenie?</li></ul>	<ul style="list-style-type: none"><li>Priblížte diaľkový ovládač k jednotke.</li><li>Vypnite žiarivku a skúste to opäť.</li></ul>
Z vnútornej jednotky sa nevyfukuje vzduch.	<ul style="list-style-type: none"><li>Je prívod alebo výfuk vzduchu vnútornej jednotky zablokovaný?</li></ul>	<ul style="list-style-type: none"><li>Odstráňte prekážky.</li></ul>
	<ul style="list-style-type: none"><li>Dosiahla teplota v miestnosti pri režime kúrenia nastavenú hodnotu?</li></ul>	<ul style="list-style-type: none"><li>Po dosiahnutí nastavenej teploty prestane vnútoraná jednotka vyfukovať vzduch.</li></ul>
	<ul style="list-style-type: none"><li>Bol práve zapnutý režim kúrenia?</li></ul>	<ul style="list-style-type: none"><li>Aby sa zabránilo vyfukovaniu studeného vzduchu, začne vnútoraná jednotka vyfukovať vzduch s niekoľkominútovým oneskorením. Je to normálny jav.</li></ul>



Stav	Kontrola	Náprava
Klimatizačné zariadenie nepracuje.	<ul style="list-style-type: none"> <li>• Výpadok napájania?</li> </ul>	<ul style="list-style-type: none"> <li>• Počkajte na obnovenie dodávky elektriny.</li> </ul>
	<ul style="list-style-type: none"> <li>• Uvoľnená zástrčka?</li> </ul>	<ul style="list-style-type: none"> <li>• Zasuňte pevne zástrčku.</li> </ul>
	<ul style="list-style-type: none"> <li>• Vypína sa istič alebo je spálená poistka?</li> </ul>	<ul style="list-style-type: none"> <li>• Požiadajte odborníka o kontrolu a prípadnú výmenu ističa alebo poistky.</li> </ul>
	<ul style="list-style-type: none"> <li>• Porucha na elektrickom rozvode?</li> </ul>	<ul style="list-style-type: none"> <li>• Požiadajte odborníka o opravu.</li> </ul>
	<ul style="list-style-type: none"> <li>• Zapli ste jednotku opäť ihneď po vypnutí?</li> </ul>	<ul style="list-style-type: none"> <li>• Počkajte 3 minúty a potom zapnite jednotku opäť.</li> </ul>
	<ul style="list-style-type: none"> <li>• Je funkcia na diaľkovom ovládači správne nastavená?</li> </ul>	<ul style="list-style-type: none"> <li>• Nastavte funkciu opäť.</li> </ul>
Z vnútornej jednotky sa vyfukuje para.	<ul style="list-style-type: none"> <li>• Je teplota a vlhkosť v miestnosti vysoká?</li> </ul>	<ul style="list-style-type: none"> <li>• Príčinou je rýchle ochladzovanie vzduchu v miestnosti. Po chvíli sa teplota a vlhkosť vzduchu v miestnosti zníži a para zmizne.</li> </ul>
Nie je možné nastaviť teplotu.	<ul style="list-style-type: none"> <li>• Pracuje zariadenie v režime Automatika?</li> </ul>	<ul style="list-style-type: none"> <li>• V režime Automatika nie je možné nastaviť teplotu. Ak chcete nastaviť teplotu, zvolte zodpovedajúci režim prevádzky.</li> </ul>
	<ul style="list-style-type: none"> <li>• Prekračuje vami požadovaná teplota rozsah nastavenia?</li> </ul>	<ul style="list-style-type: none"> <li>• Rozsah nastavenia teploty je 16 až 30 °C.</li> </ul>
Nedostatočný účinok chladenia (kúrenia).	<ul style="list-style-type: none"> <li>• Veľmi nízke napätie?</li> </ul>	<ul style="list-style-type: none"> <li>• Počkajte, pokiaľ sa neobnoví normálna úroveň napätia.</li> </ul>
	<ul style="list-style-type: none"> <li>• Špinavý filter?</li> </ul>	<ul style="list-style-type: none"> <li>• Vyčistite filter.</li> </ul>
	<ul style="list-style-type: none"> <li>• Je nastavená správna teplota?</li> </ul>	<ul style="list-style-type: none"> <li>• Nastavte vhodnú teplotu.</li> </ul>
	<ul style="list-style-type: none"> <li>• Otvorené dvere alebo okná?</li> </ul>	<ul style="list-style-type: none"> <li>• Zatvorte dvere a okná.</li> </ul>
Vyfukovaný vzduch zápachu.	<ul style="list-style-type: none"> <li>• Je v miestnosti nejaký zdroj zápachu, napr. nábytok, cigaretový dym a pod.?</li> </ul>	<ul style="list-style-type: none"> <li>• Odstráňte zdroj zápachu.</li> <li>• Vyčistite filter.</li> </ul>
Klimatizačné zariadenie nepracuje normálne	<ul style="list-style-type: none"> <li>• Pôsobia na zariadenie nejaké rušivé vplyvy, napr. búrka, bezdrôtové zariadenia a pod.?</li> </ul>	<ul style="list-style-type: none"> <li>• Odpojte napájanie, potom ho opäť pripojte a zapnite zariadenie.</li> </ul>
Zvuk „tečúcej vody“.	<ul style="list-style-type: none"> <li>• Bolo klimatizačné zariadenie práve zapnuté alebo vypnuté?</li> </ul>	<ul style="list-style-type: none"> <li>• Zvuk je vyvolaný prúdením chladiva v jednotke. Je to normálny jav.</li> </ul>
Zvuk „praskania“.	<ul style="list-style-type: none"> <li>• Bolo klimatizačné zariadenie práve zapnuté alebo vypnuté?</li> </ul>	<ul style="list-style-type: none"> <li>• Zvuk je vyvolaný rozťahovaním/ zmršťovaním panela alebo iných dielov vplyvom zmeny teploty.</li> </ul>

## 5.2 Kódy porúch

Keď je klimatizačné zariadenie v abnormálnom stave, indikátor teploty na vnútornej jednotke bliká a zobrazuje príslušný kód poruchy. Typ poruchy vid' nižšie uvedený prehľad.

Kód poruchy	Riešenie problému
E5	Indikácia poruchy môže byť zrušená po reštartovaní zariadenia. Ak nie, kontaktujte servisné stredisko.
E8	Indikácia poruchy môže byť zrušená po reštartovaní zariadenia. Ak nie, kontaktujte servisné stredisko.
H6	Indikácia poruchy môže byť zrušená po reštartovaní zariadenia. Ak nie, kontaktujte servisné stredisko.
C5	Kontaktujte servisné stredisko.
F0	Kontaktujte servisné stredisko.
F1	Kontaktujte servisné stredisko.
F2	Kontaktujte servisné stredisko.
H3	Indikácia poruchy môže byť zrušená po reštartovaní zariadenia. Ak nie, kontaktujte servisné stredisko.
E1	Indikácia poruchy môže byť zrušená po reštartovaní zariadenia. Ak nie, kontaktujte servisné stredisko.
E6	Indikácia poruchy môže byť zrušená po reštartovaní zariadenia. Ak nie, kontaktujte servisné stredisko.

### Poznámka:

Ak sa zobrazia iné kódy porúch, kontaktujte autorizované servisné stredisko.

### VAROVANIA:

- Ak nastanú nižšie uvedené stavy, ihneď klimatizačné zariadenie vypnite a odpojte od napájania. Potom požiadajte predajcu alebo autorizovaný servis o opravu.
  - Napájací kábel sa prehrieva alebo je poškodený.
  - Abnormálny hluk pri prevádzke.
  - istič sa často vypína.
  - Z klimatizačného zariadenia je cítiť zápach, ako keď sa niečo páli.
  - Z vnútornej jednotky uniká chladivo.
- Klimatizačné zariadenie sami neopravujte ani neupravujte.
- Ak klimatizačné zariadenie pracuje pri abnormálnych podmienkach, môže to spôsobiť poruchu, úraz elektrickým prúdom alebo požiar.

## SPÄTNÝ ODBER ELEKTROODPADU



Uvedený symbol na výrobku alebo v sprievodnej dokumentácii znamená, že použité elektrické alebo elektronické výrobky nesmú byť likvidované spoločne s komunálnym odpadom. Za účelom správnej likvidácie výrobku ho odovzdajte na určených zberných miestach, kde budú prijaté zdarma. Správnou likvidáciou tohto produktu pomôžete zachovať cenné prírodné zdroje a napomáhate prevencii potenciálnych negatívnych dopadov na životné prostredie a ľudské zdravie, čo by mohli byť dôsledky nesprávnej likvidácie odpadov. Ďalšie podrobnosti si vyžiadajte od miestneho úradu alebo najbližšieho zberného miesta.

## INFORMÁCIE TÝKAJÚCE SA POUŽITÉHO CHLADIACEHO PROSTRIEDKU

Toto zariadenie obsahuje fluórované skleníkové plyny zahrnuté v Kjótskom protokole. Údržba a likvidácia musí byť vykonaná kvalifikovaným personálom.

Typ chladiaceho prostriedku: R32

Množstvo chladiaceho prostriedku: vid' prístrojový štítok.

Hodnota GWP: 675 (1 kg R32 = 0,675 t CO<sub>2</sub> eq)

GWP = Global Warming Potential (potenciál globálneho otepľovania)



Zariadenie je naplnené horľavým chladivom R32.

V prípade poruchy, problémov s kvalitou alebo iných, odpojte zariadenie od napájania a kontaktujte prosím miestneho predajcu alebo autorizované servisné stredisko.

Tiesňové volanie – telefónne číslo: 112

## VÝROBCA

GREE ELECTRIC APPLIANCES, INC. OF ZHUHAI  
West Jinji Rd, Qianshan,  
519070 Zhuhai  
China

## ZÁSTUPCA

GREE Czech & Slovak s.r.o.  
Technická 2  
821 04 Bratislava  
Slovenská republika  
[www.greesk.sk](http://www.greesk.sk), [info@greesk.sk](mailto:info@greesk.sk)

## SERVISNÁ PODPORA

GREE Czech & Slovak s.r.o.  
Technická 2  
821 04 Bratislava  
Slovenská republika  
[www.greesk.sk](http://www.greesk.sk), [info@greesk.sk](mailto:info@greesk.sk)



